



持続可能で魅力ある国土・都市・地域づくりに向けて



グリーンインフラ 産業展 2027

～自然共生社会の実現～



会期

2027年 3月17日(水) - 19日(金) 10:00 東京ビッグサイト
17:00 東7・8ホール

主催: 日刊工業新聞社 共催: グリーンインフラ官民連携プラットフォーム

協力: 公益社団法人2027年国際園芸博覧会協会



<https://biz.nikkan.co.jp/eve/green-infra/>

公式
Webサイト



開催にあたって

日刊工業新聞社とグリーンインフラ官民連携プラットフォームは、『持続可能で魅力ある国土・都市・地域づくりに向けて』をテーマにグリーンインフラに関する技術、製品、サービスを一堂に紹介する展示会「グリーンインフラ産業展2027」を開催いたします。

自然の多様な機能を活用した社会資本であるグリーンインフラは、2030年までの国際社会共通の目標であるSDGsの達成、気候変動を抑えるカーボンニュートラルの実現、循環経済（サーキュラーエコノミー）への移行、ネイチャーポジティブ（自然生態系の保全・回復）やNature-based Solutions (NbS)、またウェルビーイングに対するアプローチのひとつとして注目を集めています。

「グリーンインフラの活用が当たり前の社会」—この実現を図るべく、国土交通省で新たに「グリーンインフラ推進戦略2030」が策定されました。このような国や自治体の施策が民間からの投資を呼び込み、両輪となってグリーンインフラの整備が進むと期待されます。

こうした中で、グリーンインフラの一層の普及のため、第5回目となる「グリーンインフラ産業展2027」を開催いたします。会場での展示や併催シンポジウム等によるマッチングや情報交換を通じ、グリーンインフラに関する多様なソリューションや技術の開発を促し、豊かな暮らしをつくる社会基盤の創造に貢献して参ります。

つきましては、本展示会の開催趣旨をご理解いただき、ぜひご出展賜りますようお願い申し上げます。

会 期：2027年3月17日(水)～19日(金) 10:00～17:00
会 場：東京ビッグサイト 東7・8ホール
入 場 料：入場登録者、招待状持参者、中学生以下は無料
（上記該当者以外は、入場料として1,000円を頂戴します）

主 催：日刊工業新聞社
共 催：グリーンインフラ官民連携プラットフォーム
後 援：国土交通省、環境省、金融庁（申請予定先、順不同）
協 賛：雨水貯留浸透技術協会、街路樹診断協会、経団連自然保護協議会、
建設コンサルタンツ協会、公園財団、交通環境整備ネットワーク、全国銀行協会、都市再生機構、都市緑化機構、
日本建設業連合会、日本下水道協会、日本公園緑地協会、日本造園建設業協会、日本緑化センター、不動産協会、
ランドスケープコンサルタンツ協会（申請予定先、法人格略、順不同）



同時開催展

防災産業展

自然災害対策

情報システム

ロボット・ドローン・VR活用サービス

BCP対策

ファイアテック ジャパン

消火・防火システム

防火・ビルメンテナンス

情報・通信ソリューション

教育・訓練

国際宇宙産業展 ISIEEX

衛星活用ビジネス

月面探索・月面開発

宇宙生活支援

建築技術

Geo spatial 空間EXPO

測量

航空・地上レーザー計測

準天頂衛星

地図・人流データ

関連性の高い展示会と同時開催!!

開催までのスケジュール

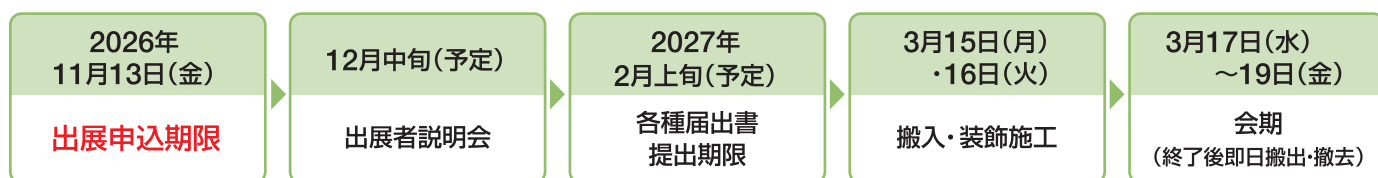

出展対象

～自然共生社会の実現～

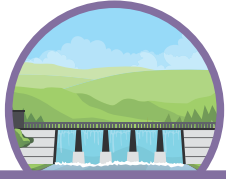

防災・減災分野

雨水貯留・浸透、道路植樹柵、緑溝、緑化、治水対策、河川対策 他



都市・生活空間

混合用途開発、公共交通指向型開発、設計・施工、ランドスケープデザイン、公園・施設管理、遊具、ライフサイクル住宅、GIS、フットパス、スマートグロース、グリーンワークスペース、外構緑化、レインガーデン、雨水利用、屋上・壁面緑化、ドライミスト、クールウォール、人工緑地、レイズドベッド、人工湿地、水質改善、バイオフィリックデザイン 他



生態系保全

ビオトープ、護岸パネル、バイオスウェル、水質浄化・汚水処理システム、花卉、種苗、植木、プランター、ガーデンツーリズム、生物多様性の保全取組、30by30、ブルーカーボン 他



資金調達

クラウドファンディング、TNFD、クレジット取引、グリーンボンド、Business Improvement District、Park-PFI、コンサルティング 他



建設技術

建材・資材、環境・リサイクル材、二酸化炭素吸収・除去・利活用技術、設備施工・維持管理・予防保全、測量点検、ドローン、GX建機、脱炭素コンクリート、CO₂排出量可視化 他



スマートシティ

ICT、AI、IoT、インフラ維持・管理、都市計画・整備、観光・地域活性化、交通・モビリティ 他

出展料金・基本ブース

出展料金

1小間あたり

【約9㎡(間口2.97m×奥行2.97m×高さ2.7m)】

■グリーンインフラ官民連携プラットフォーム会員……363,000円(税込)

■一般企業・団体……418,000円(税込)

【横列小間】

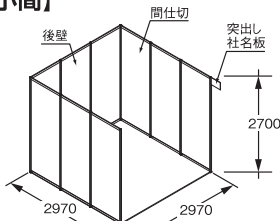

【例：1小間の場合】

※表示単位はmmです。また芯心の寸法となります。

小間位置については出展物の内容・形状・申込順位・小間数・会場構成等を総合的に勘案し、事務局で決定します。小間位置は出展者説明会(2026年12月中旬予定)にて出展者に発表します。

【複列小間】

※3方通路で奥行きが2小間以上

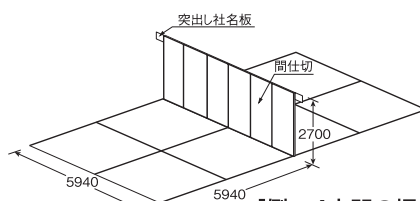

【例：4小間の場合】

【島小間】

※8小間以上から申込可

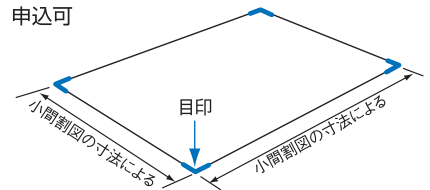

※いずれの小間にも電源・照明・カーペット等はありません。

※カド小間の場合、通路側の間仕切は設けません。

※壁面の取り外し、加工は、隣接小間の有無に関わらず原則としてできません。

参考 パッケージブースのご案内

一括申込することで装飾手配の手間を削減!!

基本的な設備がパッケージになっており、個々にお申込みいただく手間が省けます。その他のプランや詳細・お申し込み方法は、出展者説明会(2026年12月中旬予定)にてご案内します。

1小間仕様

出展料 + **99,000円** (税込)

※2小間以上についてもご用意可能です。

※電気を1kW以上使用の場合は、別途電気工事費・電気使用量が必要となります。

※基本パッケージは角小間でも社名プレートは1枚です。 ※上記は予定価格です。変動する可能性があります。

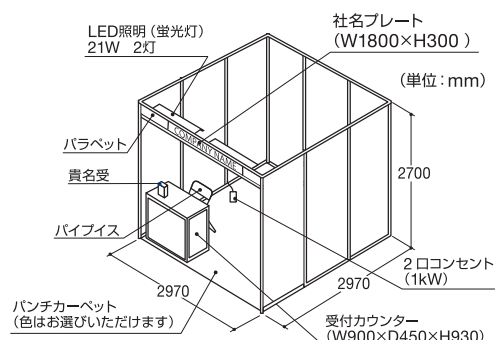

出展者セミナー

出展効果をも高める様々な手法を自由に企画できる場として出展者に限り提供します。

展示だけでは表現しきれない新製品・技術・サービス、また導入環境や成功事例などの詳細情報を説明・発表する場としてご活用ください。

申込受付は先着順とし、タイムスケジュールは事務局で調整します。

タイムスケジュール

日時	3/17(水)	3/18(木)	3/19(金)
10:30~11:10	A	G	M
11:30~12:10	B	H	N
12:30~13:10	C	I	O
13:30~14:10	D	J	P
14:30~15:10	E	K	Q
15:30~16:10	F	L	R

実施イメージ

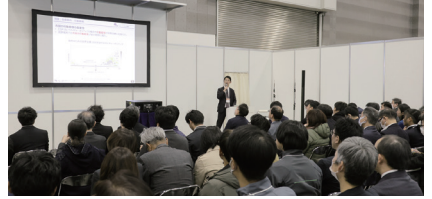

- オープンスペース (会場内特設ステージ)
- 定員: 100名 (シアター形式)

実施費用

1セッション (40分) **165,000円** (税込)

- ※聴講料は無料とさせていただきます。配布資料は発表者にてご用意ください。
- ※申込は出展者限定となります。
- ※ご希望の場合は会期終了の翌日よりオンライン上でアーカイブ配信が可能です。配信動画は発表者にてご用意ください。

〔備品〕 演台、プロジェクター、マイク、スクリーン、パソコン、レーザーポインター (通信回線あり)

※追加備品は事務局にご相談ください。(有料)

「出展の見どころ」掲載機能 (無料)

入場登録サイト (5展合同サイト) 内に「出展の見どころ」を掲載いたします。

企業・団体紹介 (WebサイトURL、メールアドレス含む) のほか、製品・サービスの画像や詳細情報などの掲載が可能です。

展示ブースへの誘客ツールとしてご活用ください。



※イメージ

- 企業/団体の紹介
- 出展分野
- 出展製品/サービスの情報

検索キーワードとして
来場者に確実にリーチ

- 自社Webサイトリンク
- 画像

など掲載可能!

申込要領

出展申込期限

2026年11月13日(金)

※出展申込期限以降も満小間になるまで随時応募を受け付けますが、満小間になり次第受付を終了します。

※期限までにお申し込みいただくと招待状に出展者名が掲載されます。

出展申込方法

出展申込書を公式Webサイトよりダウンロードし、必要事項をご記入のうえ、メール添付または郵送で事務局へお送りください。

なお、出展内容が本展趣旨にそぐわない場合は、受付をお断りすることがあります。予めご了承ください。

メールの場合: springfair@nikkan.tech

郵送の場合: 〒103-8548 東京都中央区日本橋小網町14-1
日刊工業新聞社 第二イベント事業部「グリーンインフラ産業展」事務局

出展料金 支払い期限

2026年12月18日(金)

出展申込書を受領後、メールにてPDFの請求書をお送りいたします。期日までに銀行振込にてお支払いください。

出展契約の変更 または取り消し

申し込まれた内容に対する変更/取り消しをする場合は、全て文書にて理由を明記し、事務局の承認を得てください。出展を取り消された場合、下記の通りキャンセル事務手数料を申し受けます。

- 申込書受理日~2026年11月30日(月) …… 出展料金の**50%**
- 2026年12月1日(火) 以降 …… 出展料金の**100%**

小間位置について

小間位置については、出展物の内容・形状・申込順位・小間数・会場構成等を総合的に勘案し、事務局で決定します。小間位置は**出展者説明会 (2026年12月中旬)**にて出展者に発表します。

開催実績 (2026年)

出展者 **84社・団体143小間**
(企画ゾーン含む)

来場者 **26,659名** (全体)
(同時開催展含む)

出展者一覧 (※は共同出展者)

50音順・法人格略

ID&Eホールディングス ※日本工営 ※日本工営エナジーソリューションズ 青木あすなる建設 青葉組 ※こさば 石勝エクステリア インフロンティア・ホールディングス ※日本風力開発 ※前田建設工業 ※前田製作所 ※前田道路 ※三井住友建設 雨水貯留浸透技術協会 グリーンインフラを考える勉強会 エコアセット™・コンソーシアム ※MS&ADインターリスク総研 ※住友林業緑化 ※地域環境計画 SIPグリーンインフラ研究プロジェクト NTTアドバンステクノロジー 大林組 奥村組 鹿島建設 環境ビジネス(宣伝会議) グリーンインフラ官民連携プラットフォーム グリーンインフラ・ネットワーク・ジャパン グリーン情報 グリーンフィールド	建設環境研究所 鴻池組 国土交通省 しまね産業振興財団 ※イーグリッド ※協栄ファスナー工業 ※大福工業 ※まつえペイント 清水建設 ※日本道路 首都高速道路 森林研究・整備機構森林総合研究所 スクリュー・プレス工法協会 積水化成成品工業 ※大林環境技術研究所 SORABITO タイガーチヨダマテリアル 大成建設 竹中工務店 ※朝日興産 ※竹中土木 地球Labo 天昇電気工業 東亜建設工業 東急建設 東京都 東興ジオテック 戸田建設	飛島建設 中日本ハイウェイ・エンジニアリング東京 nat 西松建設 NIPPO 日本興業 日本植生 Permavoid バイオーム 箱根植木 パシフィックコンサルタンツ ハビタ 日之出水道機器 日比谷アメニス フジタ 藤野興業 三井住友海上火災保険 ※MS&ADインシュアランスグループホールディングス MIRAI-LABO モス山形 ※カインドモスイノベーション ※サクマ ※谷口環境建材 ヤンマーホールディングス ※わくわくパーククリエイト ユニック ※ハート ロンタイ
--	---	--

来場プロモーション(予定)

紙面報道と連動した継続的な来場プロモーションにより、業界ユーザー層の来場につながります。

日刊工業新聞紙上にて出展者の技術紹介を行うほか、グリーンインフラに関する最新動向を取材して情報発信します。また、紙面と連動してイベントを展開することにより、全産業の購読者に対してPRを行っていきます。

きょう開幕 30日まで

防災産業展など4展示会

日刊工業新聞社は28日、「防災産業展2026」「グリーンインフラ産業展2026」「2026国際宇宙産業展 I S I E X」「G空間EXPO2026」の4展示会を東京・有明の東京ビッグサイトで開催する。4展全体で362社・団体が出展し、防災・減災や宇宙ビジネス、衛星測位などの製品・サービスを幅広く紹介する。有識者による講演も実施する。会期は30日まで。オンライン会場は2月13日まで。

防災産業展は日本防災産業会議、グリーンインフラ産業展はグリーンインフラ官民連携プラットフォーム(事務局・国土交通省)、G空間EXPOはG空間EXPO運営協議会との共催。入場料1000円で入場登録者、招待状持参者、中学生以下は無料。またG空間EXPOは無料。

「日刊工業新聞」で全国全産業のユーザーに対して告知・動員を図ります。社告や広告のもとより、開催前の出展者の紹介、会期に合わせた特集記事などを通じて、エンドユーザーの来場につながります。

防災産業展2026

防災産業展2026は、防災・減災・国土強靱化の観点から、最新の防災技術や製品、サービスを紹介する。また、防災関係者による講演やパネルディスカッションも実施する。

開催日時：2月28日(土)～3月1日(日)

開催場所：東京ビッグサイト

入場料：1000円(中学生以下は無料)

申し込み：https://springfair.nikkan.co.jp/

INVITATION

防災産業展 2026

グリーンインフラ産業展 2026

2026 I S I E X

G空間EXPO

リアル 1/28(土)～1/30(日) 10:00～17:00 東京ビッグサイト 東7・8ホール

入場料 1000円(中学生以下は無料) ※指定席等別は、入場料1000円(中学生以下は無料)

オンライン 1/21(金)～2/13(日) 日刊工業新聞社

入場登録はこちら ▶ <https://springfair.nikkan.co.jp/>

※本展覧会による会場受付での登録は混雑が予想されます。Webサイトでの事前入場登録をお願いします。

独自のDMリストを用いて、国内外の関係企業や団体に本展の招待状を送付いたします。また、出展者には、招待状を無料提供し出展者の来場動員をサポートします。

ニュースイッチ

新成長時代をつくる 工作機械産業

NEWS FEATURE MEMBERS ADVERTISEMENT ABOUT

新着記事一覧

THE CORBY EXPO JAPAN 2020

「ニュースイッチ」は、日刊工業新聞のニュースやオリジナルコンテンツを、より新鮮に親しみやすく発信します。本サイトと連動した情報発信で、新聞購読者層以外にもアプローチしていきます。
<https://newswitch.jp>

E-mail

Webサイト

ポスター

ニュース

その他、多くのツールを活用し、来場動員を促します!!

主な来場企業・団体 (2026年)

電機・電子 IHI SIE オムロン カナデビア株式会社 キヤノン セイコーエプソン ソニーセミコンダクタソリューションズ ダイキン工業 太陽誘電 デンソー 東芝 パナソニック 日立製作所 日立ハイテク 富士電機 三菱電機 ミネベアミツミ 村田製作所 ヤマハ 横河電機 リコー	機械・工具 アクティオ SMC 川崎重工業 クボタ コマツ 小松製作所 日立建機 富士フィルムビジネスソリューションズ ベーション 三菱重工業 ヤンマーホールディングス 理想科学工業	自動車・部品 アイシン アルプスアルパイン カヤバ ジャヤコ スズキ 住友理工 ダイハツ工業 トヨタ自動車 豊田自動織機 トヨタ車体 トヨタ紡織 日産自動車 パナソニックオートモティブシステムズ フタバ産業 本田技研工業 本田技術研究所 マツダ 三菱自動車工業 矢崎総業	エクシオグループ MUマテックス 大林組 鹿島建設 鹿島建物総合管理 NIPPO 開電工 きんでん クラフティア 建設技術研究所 コクヨ JFEエンジニアリング JFEミネラル JR東日本 JR東海 清水建設 竹中工務店 大成建設 大東建託 中電工 東急電鉄 戸田建設 西松建設 日鉄テックスエンジ パナソニック日本総務部 日比谷花壇 フジタ ボラス 三菱電機ビルソリューションズ メタウォーター ユアテック LIXIL	東京不動産 東京建物 東京不動産管理 野村不動産 阪急阪神不動産 三井不動産ビルマネジメント 三越伊勢丹ホールディングス 三菱地所レジデンス 森ビル UR都市機構	マクニカ 丸紅 三井物産 山善	金融・保険 あいおいニッセイ同和損害保険 MS&ADインシュアランスグループホールディングス かんぽ生命保険 住友生命保険 損害保険ジャパン 損保ジャパン 大和証券 東京海上日動火災保険 東京海上ホールディングス 富国生命保険相互会社 みずほ銀行 三井住友海上火災保険 三井住友銀行 三菱UFJ銀行 明治安田生命保険	食品・医薬・化粧品 花王 キリンホールディングス サントリーホールディングス ゼンショーホールディングス	印刷・出版・マスコミ 大日本印刷 電通 TOPPANホールディングス 日本放送協会	流通・サービス アマゾンジャパン SGホールディングス カインズ 鴻池運輸 佐川急便 JTB セコム 日本通運 日本郵便 マルエツ 郵船ロジスティクス	不動産・ディベロッパー イオンモール 旭化成ホームズ ザイマックス サンフロンティア不動産 JR東日本クロスステーション ジョーンズラングラサール 住友不動産 住友林業 積水ハウス 大京アステージ 大東建託 大和ハウス工業 大和リース 東急 東急コミュニティー	建設・土木 安藤・間 ID&Eホールディングス インフロンティアホールディングス AECOM	精密機械 日本精工 古河電気工業	鉄鋼・金属 神戸製鋼所 三協立山 JFEスチール 住友電気工業 東洋製鐵グループホールディングス ディンクス 日本軽金属 日本製鉄 プロテリアル 三井金属 リクシル リンナイ YKK	エネルギー 大阪ガス 関西電力 九州電力 シナネンファシリティーズ 中部電力 東京電力ホールディングス 矢崎エナジーシステム	大学・研究機関 大分大学 九州産業大学 九州大学 京都大学 慶應義塾大学 神戸学院大学 国立高等専門学校機構 鹿児島大学 熊本大学 東北大学 名古屋大学 北海道大学 大正大学 東京大学 東京理科大学 日本大学 広島大学 法政大学 武蔵野大学 桃山学院大学	官公庁・自治体 愛知県 茨城県 大分県 大阪府 大田区 沖縄県 海上保安庁 外務省 神奈川県 千葉県 埼玉県 警視庁 航空自衛隊 埼玉県 佐賀県 相模原市 静岡県 島根県 杉並区 世田谷区 東京消防庁 東京都
--	--	---	---	--	--------------------------	--	---	--	---	--	---	-------------------------------	---	--	--	---

来場者アンケート集計結果 (2026年)

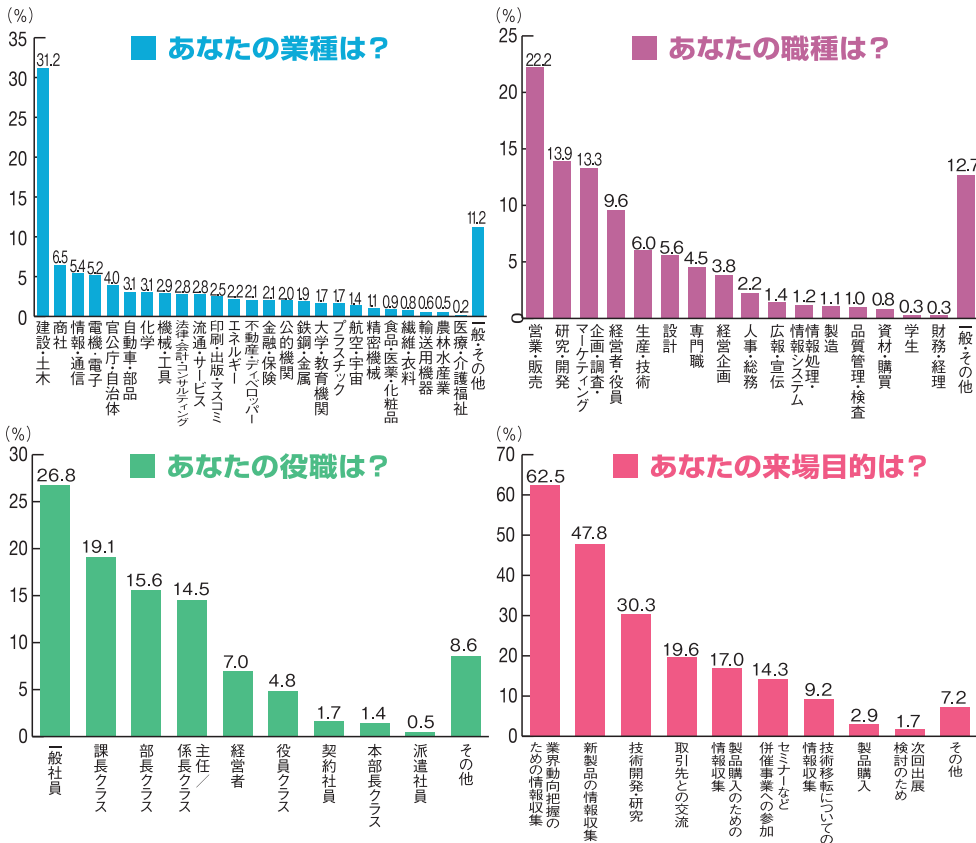

来場者の声 (2026年)

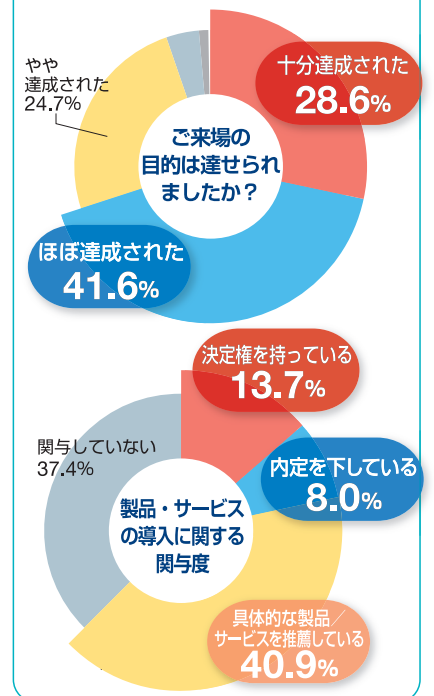

出展のお申し込み・問い合わせ先

日刊工業新聞社 第二イベント事業部「グリーンインフラ産業展」事務局

〒103-8548 東京都中央区日本橋小網町 14-1 TEL: 03-5644-7220 E-mail: springfair@nikkan.tech