

出展のご案内

2024  
国際宇宙産業展  
INTERNATIONAL SPACE INDUSTRY EXHIBITION

ISIEX



リアル

2024年2月20日(火) ~ 22日(木) 10:00~17:00

東京ビッグサイト・西ホール



オンライン

2024年2月14日(水) ~ 29日(木)

主催  日刊工業新聞社

<https://biz.nikkan.co.jp/eve/isiex/>

## 開催にあたって

2022年11月のNASAによる「アルテミス1」の打ち上げ成功により、本格的に始動した有人月面探査計画「アルテミス」。人類が50年ぶりに再び月面着陸を目指し、さらにその先の有人火星探査までを見据えた各国の宇宙機関・民間企業による宇宙開発が今後急速に発展いたします。

宇宙探査をはじめ衛星事業やロケット開発など様々な産業を取り込んだ世界の宇宙関連市場規模は、現在の40兆円から2040年代には100兆～300兆円にまで拡大すると予測されています。

日本においても内閣府の宇宙関係予算は年々増額しており、令和5年度は前年度比17%増の6,119億円にのびます。宇宙航空研究開発機構(JAXA)も民間企業との共同研究に更に力を入れており、デブリ除去や国産ロケット開発、2030年以降の国際宇宙ステーション(ISS)の民営化、アルテミス計画などにおいて、多くの民間企業が宇宙産業でビジネス創出できる大きな転換期となります。日本企業が持つ優れた技術力は、宇宙産業においても世界から注目され連携を求められています。

「国際宇宙産業展 ISIEX」は、2022年3月に日刊工業新聞社主催で第1回目を開催。2023年2月には規模を大幅に拡大し、宇宙開発に特化したロボットや製品・月面開発事業・ロケット開発や衛星活用事業・地上での様々なサービスなどを集結させて、宇宙ビジネス単独としては日本最大級の産業展示会として開催いたしました。

そして、2024年2月には、前回よりも更に規模を拡大し、国内外の幅広い宇宙分野の企業・団体とのビジネスマッチングの場として、第3回目となる「2024国際宇宙産業展 ISIEX」を開催いたします。

関係各位のご出展をお待ち申し上げております。

## 開催概要

- 会 期：【リアル】2024年2月20日(火)～2月22日(木) 10:00～17:00  
【オンライン】2024年2月14日(水)～2月29日(木) ※29日のみ17:00まで
- 会 場：東京ビッグサイト 西ホール
- 入 場 料：1,000円(税込)(入場登録者、招待状持参者、中学生以下は無料)
- 主 催：日刊工業新聞社
- 後 援：内閣府宇宙開発戦略推進事務局、(一社)日本航空宇宙学会、ルクセンブルク貿易投資事務所(申請予定先、順不同)
- 協 力：(国研)宇宙航空研究開発機構(申請予定先)

## 同時開催展

### スマートファクトリー-Japan

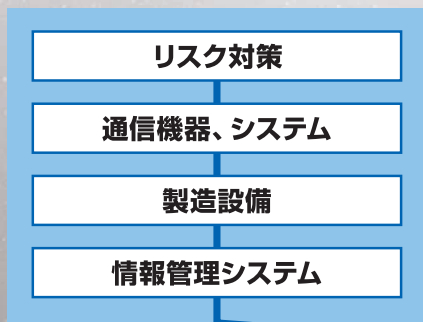

### 防災産業展2024

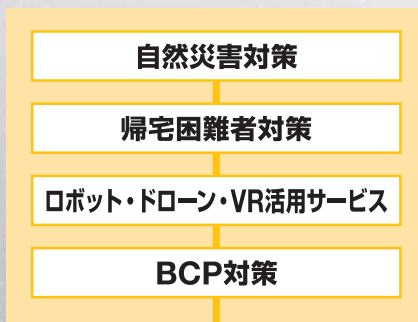

### グリーンインフラ産業展

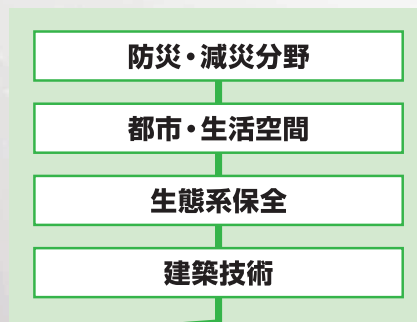

関連性の高い展示会を同時開催!!

## 開催までのスケジュール



出展料金

1小間[約9㎡(間口2.97m×奥行2.97m×高さ2.7m)]あたり ..... **363,000円**(税込)

【横列小間】

[例：1小間の場合]

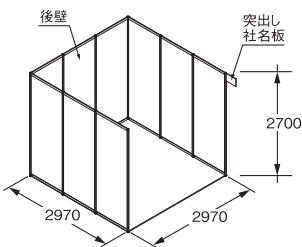

【複列小間】 ※3方通路で奥行きが2小間以上

[例：4小間の場合]

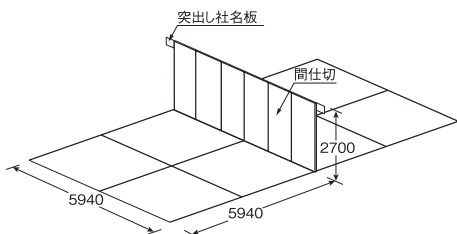

【島小間】 ※8小間以上から申込可

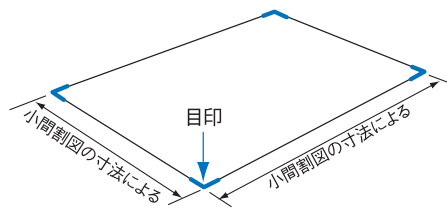

※表示単位はmmです。また芯心の寸法となります

小間位置については出展物の内容・形状・申込順位・小間数・会場構成等を総合的に勘案し、事務局で決定いたします。

小間位置は出展者説明会(2023年11月下旬予定)にて出展者に発表します。

※いずれの小間にも電源・照明・カーペット等はありません。

※カド小間の場合、通路側の間仕切は設けません。

※後壁の取り外しは、隣接小間の有無に関わらず原則としてできません。

参考 パッケージブースのご案内

基本的な設備がパッケージになっており、個々にお申込みいただく手間が省けます。その他のプランや詳細・お申し込み方法は、出展者説明会(2023年11月下旬予定)にてご案内いたします。

1小間仕様

出展料+ **88,000円**(税込)

※2小間以上についてもご用意可能です。

※電気を1kW以上使用の場合は、別途電気幹線工事費と電気使用料がかかります。

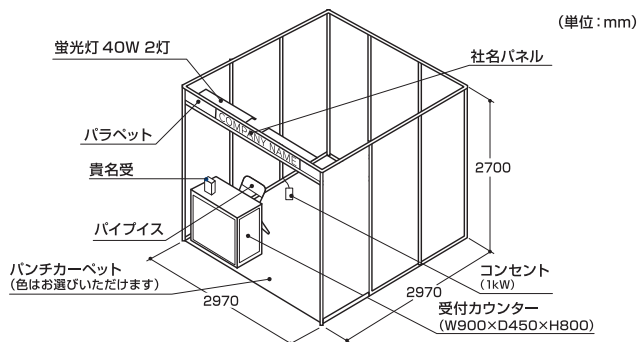

オンライン展示 出展プラン・出展料金・オプション

リアル展示の出展効果をも高めるツールとしておすすめ!

▼オンライン展示ブースイメージ

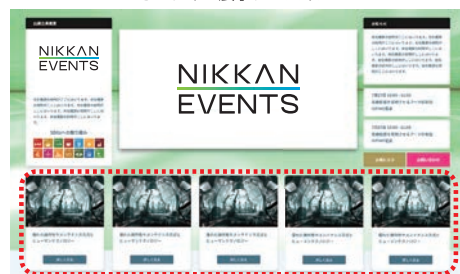

お申し込みプランによって赤点線内の枠数が異なります

オンライン展示についての詳細は Webサイトで公開中! こちらからご確認ください。



¥ 出展プラン・出展料金

プラン	オンライン+リアル 両方出展の場合	オンライン出展のみの場合
	オンライン出展料金 (税込)	
3点プラン	<b>55,000円</b>	<b>385,000円</b>
5点プラン	<b>88,000円</b>	<b>550,000円</b>

✦ 有料オプション

● 出展者ウェビナー ..... **33,000円**(税込)  
1枠(40分)+アーカイブ配信がセット!

● Googleアナリティクス®解析画面表示 ..... **55,000円**(税込)  
展示ブース内にGoogleアナリティクス®を埋め込み、解析!

● 3DCG制作(1データ) ..... **330,000円**(税込)  
保有のCADデータから、360°自由に動かせる3DCGを作成!

● 詳細ログ取得機能 ..... **110,000円**(税込)  
各展示項目の閲覧者ログを取得、翌日にはCSVでデータダウンロード!

● アンケート作成・表示機能 ..... **55,000円**(税込)  
独自アンケートの作成とブース内へのアンケートボタン設置が可能!

リアル・オンライン共通メニュー

● 来場者マイページ内バナー広告 ..... **220,000円**(税込)  
(レポート込み)  
オンライン会期中ローテーションで掲載。オンラインブースへの誘導にも有効!  
※申込方法は出展者説明会にてご案内いたします。

## 出展対象

### 月面探査・月面開発・深宇宙探査

ゼネコン、建機製造、ロボット、モビリティ

### 衛星製造・通信設備

通信衛星コンステレーション、地上局開発

### 宇宙生活支援(衣・食・住)

宇宙食、食糧生産、環境維持、ヘルスケア

### ロケット製造・打上げ

重工業、部品製造、ベンチャー

### 衛星活用ビジネス

衛星リモートセンシング、エンターテインメント

### その他宇宙関連サービス

商社、投資、保険、宇宙旅行

### ロケット打上げインフラ

スペースポート開発、地方自治体

### 軌道上サービス

ISS開発・製造、スペースデブリ除去

### 宇宙関連の 各種団体・アカデミア

## リアル展示 出展者セミナー

出展効果を高める様々な手法を自由に企画できる場として出展者に限り提供します。

展示だけでは表現しきれない新製品・技術・サービス、また導入環境や成功事例などの詳細情報を説明・発表する場としてご利用ください。

申込受付は先着順とし、タイムスケジュールは事務局で調整します。

**実施費用** 1セッション(40分) **110,000円**(税込)

※聴講料は全て無料とさせていただきます。配布資料は発表者にてご用意ください。

※ご希望の場合はアーカイブ動画を2024年2月26日(月)~2月29日(木)にオンライン展示会場で配信します。配信動画は発表者にてご用意ください。

### ■タイムスケジュール

日時	2/20(火)	2/21(水)	2/22(木)
10:30~11:10	A	G	M
11:30~12:10	B	H	N
12:30~13:10	C	I	O
13:30~14:10	D	J	P
14:30~15:10	E	K	Q
15:30~16:10	F	L	R

### 実施イメージ



- オープンスペース  
(会場内特設ステージ)
- 定員: 100名

## 申込要領

### 出展申込期限

リアル 2023年10月18日(水)

オンライン 【一次】2023年11月10日(金) 【最終】2024年1月31日(水)

※一次期限までにお申し込みいただくと招待状に出展者名が掲載されます。

### 出展申込方法

出展申込書(別添)に必要事項をご記入のうえ、メール添付または郵送で事務局へお送りください。  
なお、出展内容が本展趣旨にそぐわない場合は、受付をお断りすることがあります。予めご了承ください。

メールの場合: [springfair@nikkan.tech](mailto:springfair@nikkan.tech)

郵送の場合: 〒103-8548 東京都中央区日本橋小網町14-1  
日刊工業新聞社 イベント事業部「国際宇宙産業展ISIEIX」事務局

### 出展料金 支払い期限

リアル 2023年11月20日(月)

オンライン 2023年12月11日(月) ※11月11日(土)以降にお申し込みの場合は原則お申し込み日から1か月以内となります。

### 出展契約の変更 または取り消し

申し込まれた内容に対する変更/取り消しをする場合は、全て文書にて理由を明記し、事務局の承認を得てください。

リアル	出展を取り消された場合、下記の通りキャンセル料を申し受けます。
●申込書受理日 ~出展者説明会前日まで	出展料金の <b>50%</b>
●出展者説明会当日以降	出展料金の <b>100%</b>

オンライン	申し込みを取り消された場合、下記の通りキャンセル料を申し受けます。
●申込書受理日 ~2023年11月10日(金)	お申し込み料金の <b>50%</b>
●2023年11月11日(土)以降	お申し込み料金の <b>100%</b>

※お申し込み料金は、出展料金・各種オプション料金・ウェビナー料金を含みます。

リアル展示



出展規模 **66社・団体115**小間 (企画ゾーン含む)

来場者数 **17,795名** (同時開催展含む)

オンライン展示



出展規模 **8社・団体**

総PV数 **203,316** (同時開催展含む)

出展者一覧 (※は共同出展者 ★はオンラインにも出展)

※50音順

リアル出展

- AstroX
- アストロスケール
- amulapo
- アリオス
- EU Japan Centre for Industrial Cooperation
  - ※Cailabs
  - ※GReD
  - ※Iguassu Software Systems
  - ※Peak Technology
  - ※Rokubun
  - ※Sidereus Space Dynamics
  - ※Super Garden
- INAMI Space Laboratory ★
- UCHIDA
- 宇宙航空研究開発機構 (JAXA)
- ABLab ★
- エレックス工業
- 縁舞・SPACEAGENT
- 鹿島建設
- キャノン電子 ★
- 京都試作ネット
- Kratos Communications Japan
- 経済産業省北海道経済産業局
  - ※釧路製作所
  - ※SPACE COTAN

- 月面開発フォーラム -NIKKANKOGYO MOON PRESS -
  - ※アストロコネクト
  - ※ABLab
  - ※クレッセント
  - ※ダイヤモンド
  - ※東急
  - ※ロボットビジネス支援機構 (RobiZy)
- コーンズテクノロジー
- シンキー
- SPACE NTK
- 3D Printing Corporation
- ダイヤモンド ★
- DigitalBlast
- 東京海上日動火災保険
- 中西金属工業
- 日揮グローバル ★
- 日本宇宙科学産業協会 JSSIA
  - ※ふれあい総研
- 日本スペースロー研究会
- 日本旅行
- ハーモニック・ドライブ・システムズ
- ピーエスピー ★
- ビー・シー・シー 宇宙の店
- 北海道
  - ※INCLUSIVE SPACE CONSULTING
  - ※グリーン&ライフ・イノベーション

- ※MJOLNIR SPACEWORKS
  - ※Letara
- 三井住友海上火災保険 ★
- 三菱ケミカル
- 未来キッズコンテンツ総合研究所
  - ※ワイズインテグレーション
- minsora
  - ※sorano me
- ※tag&associates
- 山口県航空宇宙クラスター
  - ※アクシス
  - ※黒磯製作所
  - ※伸和精工※ひびき精機
  - ※富士高圧フレキシブルホース
  - ※やまぐち産業振興財団
- 横河電機
- ルクセンブルク貿易投資事務所
- ロボットビジネス支援機構 (RobiZy)
  - ※産業技術総合研究所
  - ※システム計画研究所
  - ※立花デバイスコンポーネント
  - ※THK
  - ※有人宇宙システム
- ワーブスペース
- オンライン出展のみ
- 京セラ

来場プロモーション (予定)

紙面報道と連動した継続的な来場プロモーションにより、ユーザーとなる製造業の関係者を動員します。

日刊工業新聞紙上にて出展者の技術紹介を行うほか、宇宙産業に関する最新動向を取材して情報発信します。また、紙面と連動してイベントを展開することにより、全産業の購読者に対してPRを行っていきます。



「日刊工業新聞」で全国全産業のユーザーに対して告知・動員を図ります。社告や広告はもとより、開催前の出展者の紹介、会期に合わせた特集記事などを通じて、エンドユーザーの確実な来場につなげます。



独自のDMリストを用いて、国内・外の関係企業や団体に本展の招待状を送付いたします。また、出展者には、招待状を無料提供し出展者の来場動員をサポートします。



日刊工業新聞社が発行している「工場管理」など専門雑誌にも記事及び広告を掲載します。



「ニュースイッチ」は、日刊工業新聞のニュースやオリジナルコンテンツを、より新鮮に親しみやすく発信します。本サイトと連動した情報発信で、新聞購読者層以外にもアプローチしていきます。  
<https://newsswitch.jp>



その他、多くのツールを活用し、来場動員を促します!!

- |   |  |   |  |   |
|---|--|---|--|---|
| アークエッジ・スペース<br>IHI<br>IHIエアロスペース<br>ispace<br>愛知県<br>旭ダイヤモンド<br>旭化成<br>アズビル<br>ASSETBANK<br>ADOCC<br>イーグル工業<br>EY新日本<br>伊藤忠商事<br>イノベーションエンジン<br>茨城県<br>インターステラテクノロジズ<br>インテグラル<br>インベスター・インパクト<br>ヴィッテンシュタイン・ターナリー<br>ウィンドリバー<br>宇宙システム開発<br>エア・ウォーター<br>エイチ・ティー・エル<br>ANAホールディングス<br>AGC<br>ALE<br>エクサウィザーズ<br>SAP<br>SMBC日興証券<br>SBIインベストメント<br>NECネットエスアイ<br>NHKエンタープライズ<br>日本電波工業<br>NTTコミュニケーションズ<br>荏原製作所<br>富士通ネットワークサービスエンジニアリング<br>FPG | LG Japan Lab<br>ElevationSpace<br>大阪産業技術研究所<br>オーストラリア貿易投資促進庁<br>オーストリア大使館<br>大林組<br>岡山県<br>OKIサーキットテクノロジー<br>オムロン<br>オリジン<br>海外通信・放送・郵便事業支援機構<br>海上自衛隊<br>海上保安庁<br>科学技術振興機構<br>カシオ計算機<br>カネカ<br>兼松KKGK<br>川崎重工業<br>川田工業<br>カワダロボティクス<br>キーエンス<br>岐阜県産業経済振興センター<br>キヤノン<br>キャンターフィッツジェラルド証券<br>キューピー<br>きらぼし銀行<br>グロービス・キャピタル・パートナーズ<br>群馬県産業支援機構<br>経済産業省<br>KDDI<br>Cambridge Consultants<br>航空自衛隊<br>鴻池組<br>小松製作所<br>埼玉県庁<br>在日ベルギー・ルクセンブルグ商工会議所<br>JTB | 静岡銀行<br>静岡県産業振興財団<br>清水建設<br>シャープエネルギーソリューション<br>ジャムコ<br>常陽銀行<br>SYRLINKS<br>新エネルギー・産業技術総合開発機構<br>シンフォニアテクノロジー<br>スーパーJSAT<br>スズキ<br>スパークスグループ<br>SUBARU<br>SPACETIDE<br>Space BD<br>住友重機械工業<br>住友商事<br>セイコーエプソン<br>セールスフォース・ジャパン<br>セーレン<br>cefem-group<br>全日空商事<br>ゼンリン<br>双日エアロスペース<br>ソニー<br>宙ツーリズム推進協議会<br>損害保険ジャパン<br>大正製薬<br>大成建設<br>太陽誘電<br>大和証券<br>タカラトミー<br>竹中工務店<br>千代田化工建設<br>ツツミ産業<br>帝人<br>デロイトトーマツコンサルティング<br>デンソー | 天地人<br>東急不動産ホールディングス<br>東芝エレベータ<br>東ソー<br>東レ<br>TOTO<br>トーマツ<br>鳥取県庁<br>凸版印刷<br>トヨタ自動車<br>ナブテスコ<br>ニコン<br>日産自動車<br>日鉄ケミカル&マテリアル<br>日本製紙<br>日本電気<br>日本電気航空宇宙システム<br>日本飛行機<br>日本郵船<br>日本宇宙フォーラム<br>日本航空<br>日本電子<br>農林水産省<br>野村証券<br>野村総合研究所<br>パスコ<br>パナソニック<br>PwCコンサルティング<br>PD AeroSpace<br>日立造船<br>日野自動車<br>BIPROGY<br>福島県<br>不二越<br>富士通<br>フジテレビジョン<br>富士フイルム | フタバ産業<br>フューチャー<br>プリティッシュ・コロンビア州政府在日事務所<br>古河電気工業<br>米国空軍科学技術局<br>Pale Blue<br>防衛省<br>法務省<br>POLA<br>本田技研工業<br>マイクロソフト<br>牧野フライス製作所<br>マクセル<br>丸紅エアロスペース<br>三重県産業支援センター<br>ミズノ テクニクス<br>みずほキャピタル<br>三井E&Sホールディングス<br>三井住友トラスト・アセットマネジメント<br>三井物産<br>三井不動産<br>三菱地所<br>三菱重工業<br>三菱電機<br>三菱UFJ銀行<br>ミネベアミツミ<br>宮崎県庁<br>村田製作所<br>Morgan McKinley<br>安川電機<br>ヤナギハラメカククス<br>ヤマザキマザック<br>ヤマハ<br>ヤンマーホールディングス<br>ユニ・チャーム<br>Latecoere Japan<br>リコー<br>和歌山県 |
|---|--|---|--|---|

来場者アンケート集計結果 (2023年)

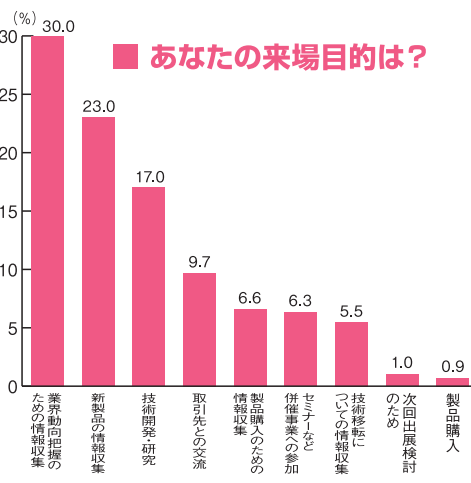
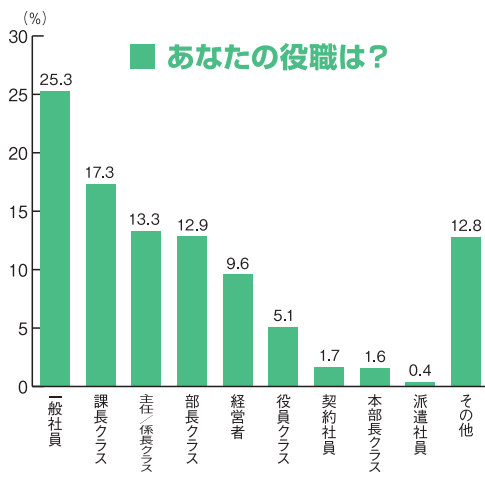
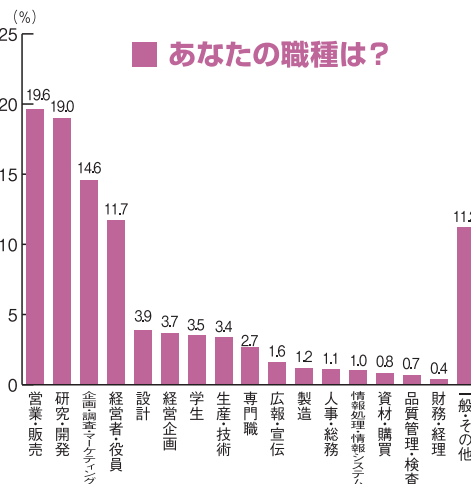
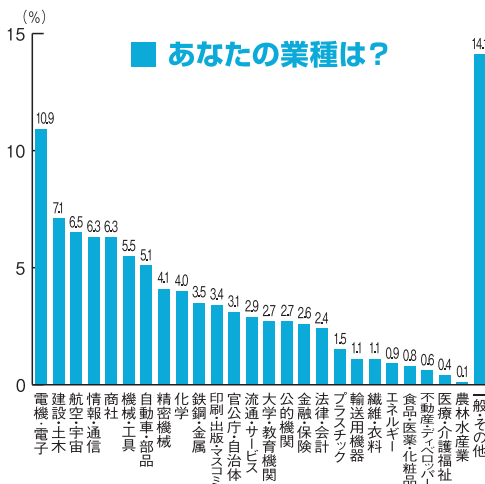

出展者の声 (2023年)

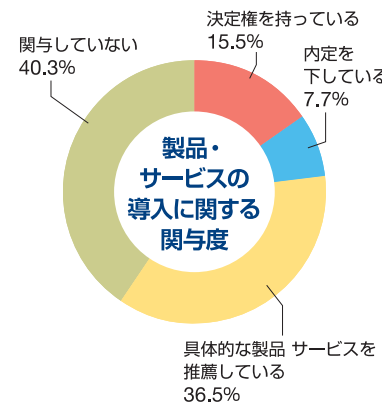
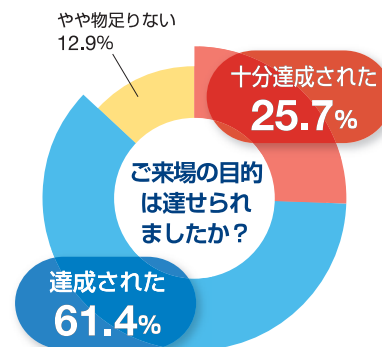

FSC